



Canese News dal 01 al 03 /2026

Contenuti:

Parte ferramenta : da pagina 2 a 17

Parte sicurezza : da pagina 18 a 31

Per visualizzare i prezzi visita il nostro sito internet all'indirizzo sottostante o inquadra il QR CODE a lato:

<https://catalogo.caneseFerramenta.it/it>



Principali novità:

Accessori Opera, accessori per blindato, accessori per cellulari, batterie, casseforti, chiavi varie, chiudiporta, componenti per cancelli, maniglione antipanico ALPHA, radiocomandi, radiocomandi auto, scale, scarpe antifortunistica, serrature varie, torce, tute protettive, vernici spray, viti, ecc...



Utensili Milwaukee



Utensili Stanley



Utensili U-CANS



Cilindri Securemme

VITE PER CALCESTRUZZO TSP



Vite per calcestruzzo in acciaio temprato C1022. Durezza superficiale HV 560 min. Durezza a cuore: 315-390. Impronta TX30.



Articolo	Codice	Diametro	Lunghezza	Cf
VTPCAL75062	00423915	7,5 mm	62 mm	*100
VTPCAL75072	00423922	7,5 mm	72 mm	*100
VTPCAL75082	00423939	7,5 mm	82 mm	*100

VITE PER CALCESTRUZZO TC



Vite per calcestruzzo in acciaio temprato C1022. Durezza superficiale HV 560 min. Durezza a cuore: 315-390. Impronta TX15.



Articolo	Codice	Diametro	Lunghezza	Pz
VTCINSCAL50052	00424981	5 mm	52 mm	*200
VTCINSCAL50062	00424998	5 mm	62 mm	*200

TORCIA RICARICABILE 1200 LUMEN



Torcia ricaricabile tramite cavo USB-C (in dotazione). Messa a fuoco regolabile tramite zoom. Realizzata in lega di alluminio di grado aeronautico, può resistere a una caduta da sei metri di altezza; con grado di protezione IPX5. Indicatore del livello di carica della batteria. Sei modalità di illuminazione: luce alta: 1200 lumen di potenza, 7 ore di autonomia e portata di 80 metri; luce media: 800 lumen di potenza, 10 ore di autonomia e portata di 70 metri; luce diffusa bianca alta: 1200 lumen di potenza, 7 ore di autonomia e portata di 80 metri; luce diffusa bianca bassa: 800 lumen di potenza, 8 ore di autonomia e portata di 50 metri; luce rossa: 50 lumen di potenza, 15 ore di autonomia e portata di 7 metri; SOS con luce rossa lampeggiante: 50 lumen di potenza, 15 ore di autonomia e portata di 7 metri. Dimensioni compatte: 170 x 30 mm.



Articolo	Codice	Pz
SH103645	00423748	*12

MINI TORCIA MULTIFUNZIONE RICARICABILE



Torcia con corpo realizzato in una lega di alluminio pensata per resistere a umidità, pioggia e vento. Multifunzione con: apribottiglie integrato, gancio di bloccaggio per il trasporto, apertura con passo vite standard per montarla su un treppiede; possibilità di appenderla. Con 6 modalità di illuminazione: luce bianca alta con 500 lumen, autonomia di 2 ore e portata di 50 metri; luce bianca bassa con 360 lumen, autonomia di 3 ore e portata di 35 metri; luce bianca lampeggiante con 180 lumen, autonomia di 4 ore e portata di 20 metri; luce rossa con 50 lumen, autonomia di 10 ore e portata di 7 metri; luce rossa lampeggiante con 50 lumen, autonomia di 10 ore e portata di 7 metri; super light (tenere premuto il tasto ON/OFF per 3 secondi) con 500 lumen e autonomia di 2 ore con portata di 50 metri. Dimensioni: 6 x 4,2 cm. Peso: 60 g.



Articolo	Codice	Pz
SH103647	00423755	*12

MOLLA DI SICUREZZA

BOLIS
CARLO

Molla di sicurezza taglio. Per lama 14.

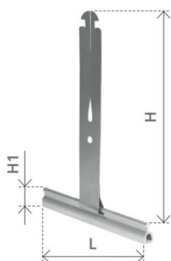

Articolo	Codice	H	L	H1	Cf
AV1038/DG	00425070	170	100	18	*500

CARRELLO PICCOLO

COMUNELLO

Carrello piccolo a quattro ruote in acciaio zincato. Portata 400 Kg. Misura 16 mm.

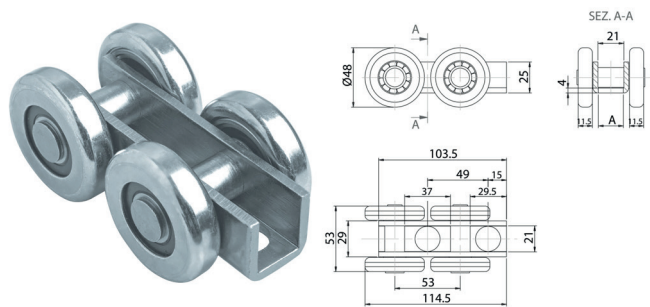

Articolo	Codice	Dimensione A	Cf
COM0375P/16	00423663	16,3 mm	1

MONOROTAIA ZINCATA

COMUNELLO

Monorotaia superiore per carrelli a quattro ruote, piccola zincata.

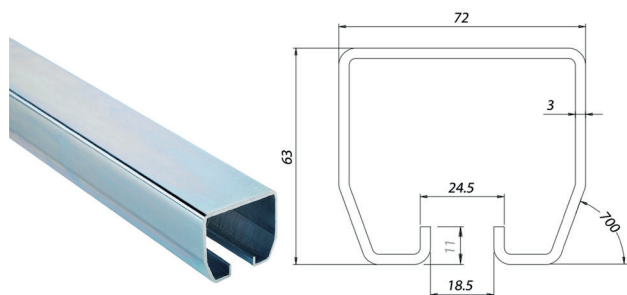

Articolo	Codice	Peso	Cf
COM03993000	00423670	16,7 Kg	1

SUPPORTO GUIDA REGOLABILE

COMUNELLO

Supporto guida zincata. Misure L: 100 mm. S:5 mm. M16. Tutte le misure sono in mm.

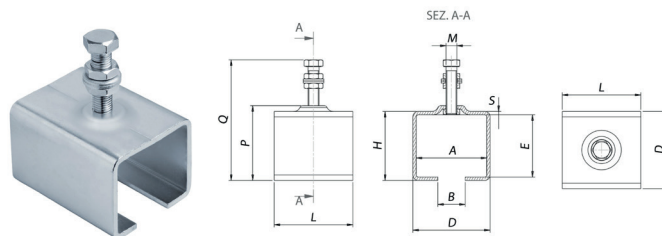

Articolo	Codice	A	B	D	E	H	P	Q	Portata	Cf
COM0355P	00423687	76	30	86	65	75	83,5	150,5	150 Kg	*2

STILO AA PLUS POWER

DURACELL

Batteria alcalina al manganese Zn/MnO2. Voltaggio 1,5 V. Capacità 2700 mAh. Impedenza 120 m-ohm a 1 kHz. Modello LR6. Pezzi 6 per blister.



Articolo	Codice	Dimensioni	Cf
DURACELLSTILO6P	00425056	5,5 x 50,5 mm	*10

MINISTILO AAA PLUS POWER

DURACELL

Batteria alcalina al manganese Zn/MnO2. Voltaggio 1,5 V. Capacità 1200 mAh. Impedenza 250 m-ohm a 1 kHz. Modello LR03. Pezzi 6 per blister.



Articolo	Codice	Dimensioni	Cf
DURACELLMINISTILO6P	00425063	3,8 x 44,5 mm	*10

NASTRO MASCHERA

EUROCEL

Nastro monoadesivo in carta adatto a tutti gli impegni generici. Buona adesività. Rimozione consigliata entro 30 ore. Adesivo in gomma naturale. Supporto in carta impregnata. Peso supporto: 52 g/m². Lunghezza 50 Yarde (45 metri circa).



Articolo	Codice	Larghezza	Cf
NASMASKEUC3250Y	00423816	25 mm	*72

SCALA IN ALLUMINIO BRIKO BLU



Scala in alluminio con forti cerniere d'acciaio che legano ogni montante con 18 punti di fissaggio e non permettono flessioni alla struttura. Le cerniere sono ricoperte dentro e fuori da speciali malgame di resina iniettata con evolutivi processi industriali. Portata di 150 Kg. A norma EN131-4.



Articolo	Codice	Gradini	Altezza	Peso	Cf
SCAL0404BKN	00424011	4 più 4	4,00 m	13,5 kg	1
SCAL0405BK16	00424028	4 più 5	4,56 m	14,0 Kg	1

RINVIO ANGOLARE CON MANDRINO

Rinvio angolare per trapano con mandrino autoserrante. Con finitura ad alta resistenza. Ideale per lavorazioni vicino angoli. Supporto stelo con cuscinetto a sfere. Attacco stelo esagonale da 8 mm con mandrino da 10 mm. Altezza testa: 100 mm. Velocità massima consentita: 5000 giri/minuto. Coppia massima consentita: 20 Nm. Peso 500 g.

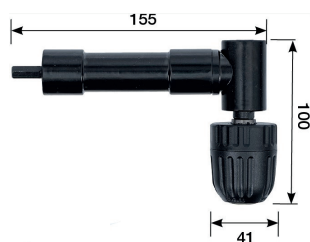

Articolo	Codice	Cf
RINVIOANG4847	00425681	1

PORTA INSERTI SNODATO

Porta inserti snodato con sgancio rapido snodato fino a 20° con doppia funzione; dritto e snodato. Attacco DIN 3126. Lunghezza 90 mm.



Articolo	Codice	Cf
PORTAINS48390	00425698	1

TUTA MONOUSO MICROTTEX

Tuta protettiva in tessuto non tessuto ad elevata traspirabilità ed idrorepellente. Cappuccio con elastico. Polsini in maglina. Patta copricerniera dotata di striscia adesiva. Elastico posteriore in vita. Bordo elastico alle caviglie. Giro manica ampio per garantire la massima vestibilità e comfort. Assenza di silicone. DPI III categoria.



Articolo	Codice	Taglia	Cf
TUTA113100	00423908	XL	*50

SCALA PIUMA



Scala 100 % in alluminio. Base di appoggio in alto con dimensioni di 26 x 26 cm. Distanza tra arco e pedana di 60 cm. Carico sicuro pari a 100 Kg.



Articolo	Codice	Gradini	Altezza	Cf
SCAL04PI	00423809	4	145 cm	1

GUIDA CASSETTI MATRIX RUNNER

Guida con montaggio invisibile, portata fino a 30 kg, scorrimento sincronizzato. In acciaio, montaggio con frizioni, con rientro automatico e ammortizzatore.



Articolo	Codice	Lunghezza cassetto	Cf
GUICAS43303654	00423984	45 cm	1
GUICAS43303655	00423991	50 cm	1

GUIDA CASSETTI MATRIX RUNNER

Guida con montaggio invisibile, portata fino a 30 kg, scorrimento sincronizzato. In acciaio, montaggio con frizioni, con Push-to-Open.



Articolo	Codice	Lunghezza cassetto	Cf
GUICAS43303675	00424004	50 cm	1

CERNIERA BOM-MER



Cerniere ad azione singola da installare su aperture in legno, mezze porte e porte. Queste cerniere permettono l'apertura dell'anta della porta in una sola direzione e assicurano la chiusura della porta dopo il passaggio. Su queste cerniere è possibile regolare la forza di chiusura agendo sul perno di pensionamento. Vendute a coppie.



Articolo	Codice	Lunghezza	Cf
CEBOM102029N	00423700	75 mm	1

CARRELLO CON RUOTE IN NYLON



Carrello fisso per cancelli sospesi con quattro cuscinetti a sfera e rulli in nylon.

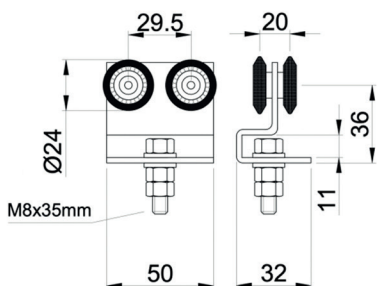

Articolo	Codice	Portata	Cf
CARRELLO338/4	00423717	20 Kg	*10

CARTA ABRASIVA VELVRATA ROTOLO

Carta abrasiva resinata al corindone. Cosparsione chiusa. Ideale per lavorazioni manuali e con elettrotensili su legno, materie plastiche, lamiere metalliche, vernici su legno e su metallo. Peso carta E: 185-225 g/m².



Articolo	Codice	Grana	Mt
IMPE28V215120	00423397	120	25
IMPE28V215220	00423403	220	25

DISCO ABRASIVO FLESSIBILE

Supporto antistatico a base di grafite con cerchi concatenati tra di loro, a contatto continuo, su tutta la superficie. Ampliato rispetto ai nastri tradizionali con capacità di mantenere costante nel tempo la qualità di levigatura. Superficie levigata estremamente pulita e priva di polveri. Per levigatrici a nastro: automatiche, semiautomatiche o manuali. Diametro 150 mm.

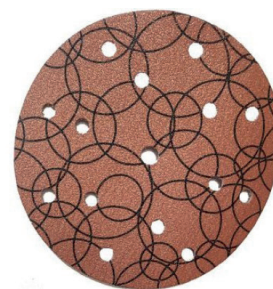

Articolo	Codice	Pz
IMPOXYVF15402060	00423410	*50

VITI INOX A4 TE

Testa esagonale. DIN 933.



Articolo	Codice	Lunghezza	M	Cf
VTE10120IA4	00423625	120 mm	10	*50
VTE1290IA4	00423960	90 mm	12	*25
VTE12100IA4	00423977	100 mm	12	*25

TENAGLIA DA CEMENTISTA



Pinza bonderizzata nera, testa pulita. DIN ISO 9242.



Articolo	Codice	Lunghezza	Pz
TEKNIPEX028	00425254	280 mm	*6

CAVO USB TYPE-C

Lilli

Cavo in PVC Type-c in entrata e in uscita.



Articolo	Codice	Colore	Lunghezza	Pz
TORMF186N	00424943	Nero	1 metro	5
TORMF188N	00424950	nero	2 metri	5
TORMF188B	00424967	Bianco	2 metri	5

CARICATORE AUTO CON 2 USB

Lilli

Caricatore per presa accendisigari auto con una porta USB Type-A e una Type-C. Potenza di ricarica 18 W.



Articolo	Codice	Colore	Pz
TORMF184N	00424974	Nero	5

TORCIA DA COLLO REGOLABILE



Torcia da collo con illuminazione ad alta definizione TRUEVIEW™ fino a 400 lumen. Fino a 8 ore di autonomia con 1 batteria USB REDLITHIUM™ da 3.0 Ah (L4 B3). 2 modalità di illuminazione per miglior compromesso tra output luminoso e autonomia (250 - 400 lumen). Rotazione verticale dei due giunti di 130° per massima regolazione. Fascia ergonomica e resistente al sudore del collo. Resistente agli agenti chimici normalmente presenti nelle carrozzerie. Classificazione IP50 per resistenza alle polveri, resiste a cadute da 2 metri. Ricarica comodamente la batteria USB REDLITHIUM™ direttamente nella torcia con il cavo USB-C da un dispositivo elettronico o con una presa a muro (non inclusa). Cavo USB incluso.



Articolo	Codice	Cf
MILW4933479898	00423427	1

LAMPADA FRONTALE 350 LUMEN



Torcia con illuminazione ad alta definizione TRUEVIEW™ in grado di fornire 350 lumen. Banda in microfibra lavabile. Estremamente leggera e compatta. Inclinazione regolabile in 6 posizioni, per massima versatilità. Clip di fissaggio per elmetto. Classe di protezione IP52. Alimentazione con 3 x AAA incluse.



Articolo	Codice	Cf
MILW4933471286	00423434	1

LAMPADA FRONTALE 450 LUMEN



Torcia con illuminazione ad alta definizione TRUEVIEW™ in grado di fornire 450 lumen, con raggio fino a 100 m. Molteplici modalità di utilizzo, autonomia fino a 25 ore. Clip di fissaggio per elmetto. Classe di protezione IP54, resiste a immersione fino a 2 m. Banda in microfibra lavabile. Inclinazione regolabile in 7 posizioni, per massima versatilità. Alimentazione con 3 x AAA incluse.



Articolo	Codice	Cf
MILW4933471388	00423441	1

GINOCCHIERE DA LAVORO RIGIDE



Ginocchiere con imbottitura in schiuma più gel per il massimo comfort e una migliore distribuzione della pressione. Superficie di appoggio rigida per la massima durata, durante le situazioni lavorative più complesse. Doppie cinghie regolabili per una migliore tenuta e il massimo comfort. Fibbie a sgancio/aggancio rapido per un facile utilizzo. Rivetti in metallo. Nylon Balistico 1680D per una lunga durata e un buon grip sulla superficie. Certificazione europea per la protezione delle articolazioni: EN 14404 classe 2 (certificata alla perforazione 250 N e per essere utilizzata su superfici piane o irregolari in situazioni gravose). Di Tipo 1, si indossa sopra i pantaloni, non rovinandoli.



Articolo	Codice	Cf
MILW4932478137	00423458	1

GINOCCHIERE DA LAVORO FLESSIBILI



Ginocchiere con imbottitura in schiuma leggera e confortevole. Superficie d'appoggio resistente all'acqua. Non penetra all'interno del ginocchio. Inserto anti-detriti che previene l'accidentale entrata di materiale nella ginocchiera. Singola cinghia regolabile per il massimo comfort. Fibbie a sgancio/aggancio rapido per un facile utilizzo. Certificazione europea per la protezione delle articolazioni: EN 14404 classe 1 (certificata alla perforazione 100N e per essere utilizzata su superfici piane o irregolari). Di Tipo 1, si indossa sopra i pantaloni, non rovinandoli.



Articolo	Codice	Cf
MILW4932478136	00423465	1

SET PINZE A PAPPAGALLO



Set di pinze a pappagallo con ganasce a doppia dentatura per la massima presa. Ganasce temprate ad induzione con serratura autobloccante per non scivolare. Trattieni chiodi integrato. Il design garantisce alta resistenza e capacità di presa. Pulsante per regolazioni rapide e precise. Dita protette in ogni punto di regolazione della cremagliera.



Articolo	Codice	Cf
MILW4932498543	00423472	1

PINZA A PAPPAGALLO



Pinza a pappagallo con ganasce a doppia dentatura per la massima presa. Ganasce temprate ad induzione con serratura autobloccante per non scivolare. Trattieni chiodi integrato. Il design garantisce alta resistenza e capacità di presa. Pulsante per regolazioni rapide e precise. Dita protette in ogni punto di regolazione della cremagliera.



Articolo	Codice	Lunghezza	Cf
MILW4932492458	00423489	180 mm	1
MILW4932492459	00423496	250 mm	1
MILW4932492460	00423502	300 mm	1

MANDRINO PER M18 FPD3



Mandrino con attacco 9/16" x 20 con apertura da 1,5 a 13 mm. Cani interni di serraggio in metallo duro. Made in Germany.



Articolo	Codice	Cf
MILW4931494919	00424189	1

FLESSOMETRO STUD™



Flessometro con nastro ad alta visibilità, pensato per utilizzi all'aria aperta e terreni difficili. Nastro interamente rivestito in nylon con tecnologia EXO 360™ per garantire una resistenza senza precedenti. Rientro ottimizzato della lama per un utilizzo in condizioni difficili e su terreni impervi. Cassa resistente a urti e impatti. Rivestimento anti-rottura per i primi 15 cm. Larghezza del nastro: 33 mm Rientro controllato del nastro con un dito. Il nastro si allunga fino a 4.5 m prima di piegarsi. Stampa su entrambi i lati (scala verticale e orizzontale). Stampata sul retro una scala da architetto per disegni tecnici.



Articolo	Codice	Misura	Cf
MILW4932498767	00424912	10 metri	1

COLTELLINO LAMA A SETTORI



Coltellino con blocco regolazione lama in metallo che permette una durata fino a 4 volte in più. Regolazione della lama fino a due volte più veloce grazie al blocco sovra dimensionato. Corsore in plastica per una facile e veloce regolazione della lama. Rinnovamento lama facile e veloce. Gommatura per un maggior confort ed un alto grip durante l'applicazione. Lama in carburo che permette alla lama di essere fino a 2 volte più duratura rispetto alla lama classica, permettendo un'alta precisione di taglio e un taglio pulito. Coltellino lama a settori 9 mm.



Articolo	Codice	Cf
MILW48221960	00424929	1

VITI AUTOFORANTI DRILLEX®



Vite autoporforante ed autofilettante specifica per l'avvitamento diretto su lamiera e laminati metallici senza preforo. Testa esagonale con collare a spigoli vivi per evitare lo slittamento della bussola durante la foratura. Filetto fin sotto testa, per consentire il serraggio di lamiera con spessore anche molto ridotto. Punta autoporforante DRILLEX®, che permette di forare spessori fino a 5 mm, filettando ed avvitando consecutivamente.



Articolo	Codice	Ø	Lunghezza	Ø testa	Cf
VDTE4213	00425186	4,2	13	9,7	500
VDTE4216	00425193	4,2	16	9,7	500
VDTE4219	00425209	4,2	19	9,7	500
VDTE4225	00425216	4,2	25	9,7	500
VDTE4819	00425223	4,8	19	10,6	500
VDTE4825	00425230	4,8	25	10,6	500
VDTE4832	00425124	4,8	32	10,6	200
VDTE4838	00425131	4,8	38	10,6	200
VDTE5532	00425148	5,5	32	11,1	200
VDTE5538	00425155	5,5	38	11,1	200
VDTE5545	00425162	5,5	45	11,1	200
VDTE5550	00425179	5,5	50	11,1	200

TUTA PROKEM



Tuta con tessuto-non tessuto in polipropilene ricoperto da un film microporoso di polietilene. Materiale ipoallergenico. Peso tessuto 55 g/ m2. Cappuccio fisso con elastico. Elastico stringipolso, stringicaviglia, stringivita senza lattice. Con trattamento antistatico. Chiusura con cerniera a 2 cursori ricoperta da patta con adesivo. Colore: bianco.



Articolo	Codice	Taglia	Cf
NERI494060XL	00424202	XL	*50
NERI494060XXL	00424219	XXL	*50

TUTA TYVEK 500 XPERT



Tuta intera con cappuccio in Tyvek®. Peso tessuto 41 g/m2. Elastico stringipolso, stringicaviglia, stringivita e intorno al viso. Chiusura con cerniera. Cuciture esterne rinforzate. Cappuccio elasticizzato. Taglio ergonomico per una perfetta vestibilità e libertà di movimento. Colore: bianco.



Articolo	Codice	Taglia	Cf
NERI494012XL	00424226	XL	1

MANIGLIA SHELBY

Maniglia con rosetta e bocchetta quadrata 45 x 45 mm.



Articolo	Codice	Finitura	Cf
MANSHELBY4545	00424233	Cromo satinato	1

SILICONE SILIRUB AC

SOUDAL

Sigillante siliconico a base acetica per le costruzioni e le articolazioni vetrate. Eccellente adesione su vetro, metalli, piastrelle di ceramica e altre superfici vetrate, ecc.. Resistente ai colori e ai raggi UV. Elastico permanente dopo l'indurimento. Formato: 280 ml



Articolo	Codice	Colore	Cf
SOU124103	00423724	Bianco	*24

SIGILLANTE ACRYRUB

SOUDAL

Sigillante acrilico di riempimento di qualità superiore. Senza solventi e praticamente inodore. Può essere verniciato dopo la polimerizzazione. Ottima adesione su molte superfici porose e alluminio. Conforme a ISO 11600 F12.5 P. Ideale per la sigillatura interna di davanzali, battiscopa, serramenti e il riempimento di piccole crepe nell'intonaco. Formato: 310 ml.



Articolo	Codice	Colore	Cf
SOU102600	00423731	Bianco	*12

VERNICE ACRILICA SPRAY

SOUDAL

Vernice acrilica - multiuso. Per applicazioni interne ed esterne. Con tappo di sicurezza brevettato a prova di bambino. Applicare su una superficie asciutta e sgrassata. Agitare bene prima dell'uso. Applicare in condizioni asciutte. Spruzzare ad una distanza di circa 20 cm dall'oggetto. Agitare bene il barattolo prima di applicare ogni strato.



Articolo	Codice	Colore	RAL	Cf
SOU155518	00425636	Bianco lucido	9010	*6
SOU155519	00425643	Bianco opaco	9010	*6
SOU155517	00425650	Nero lucido	9005	*6
SOU155572	00425667	Nero opaco	9005	*6
SOU155523	00425674	Verde muschio	6005	*6

FLESSOMETRO FATMAX® XTREME™

STANLEY

Flessometro con finestrella per il rallentamento del nastro. Stampa del nastro recto-verso, stampa su entrambi i lati del nastro che consente grande visibilità e misurazioni precise in verticale e sopra la testa. Nastro di estensione molto rigido che permette di lavorare in autonomia. Gancio extra large. Rivestimento in BLADEARMOR® per i primi 16 cm, per un'ottima resistenza del nastro alle abrasioni e all'usura. Larghezza nastro 32 mm.



Articolo	Codice	Misura	Cf
STFMHT38214-0	00423526	5 metri	1
STFMHT38217-0	00423533	8 metri	1

FLESSOMETRO TYLON™

STANLEY

Flessometro con cassa in ABS antiurto, molto compatta. Rivestimento completo in gomma antiscivolo. Nastro di qualità professionale con verniciatura polimerizzata e rivestito con pellicola in materiale sintetico Tylon™ (spessore 0,14 mm). Clip di aggancio.



Articolo	Codice	Misura	Larghezza nastro	Cf
ST0-30-687	00423540	3 metri	13 mm	*6
ST0-30-697	00423557	5 metri	19 mm	*6

COLTELLO FATMAN®

STANLEY

Coltello a lama fissa in alluminio. Rotella zigrinata che permette l'apertura del coltello per un cambio lama rapido. Magnete sulla punta per trattenere la lama e minimizzare la flessione. Forma ergonomica e punta sottile di precisione con zona poggia dito zigrinata per maggior controllo. Il serbatoio può alloggiare fino a 10 lame di ricambio. Fissaggio dei semigusci con cerniere che permettono l'apertura del coltello a 180° per un cambio lama sicuro e veloce. Fornito con pratico fodero in materiale sintetico e con 3 lame di ricambio.



Articolo	Codice	Lunghezza	Cf
STFMHT10500-0	00423564	165 mm	1

LAMA A TRAPEZIO PER FATMAN®

STANLEY

Lama con dimensioni: 61 mm base maggiore x 33 mm base minore x 19 mm altezza. Spessore 0,60 mm. Lama dalle caratteristiche uniche: affilata il 75% in più rispetto ad una lama tradizionale, il 20% più resistente all'uso, dura il doppio rispetto ad una lama tradizionale. Ogni confezione contiene 10 lame.



Articolo	Codice	Cf
ST0-11-700	00423571	*5

BANCO DA LAVORO ESSENTIAL

STANLEY

Banco da lavoro con piano in polipropilene e gambe in metallo, con una capacità di carico di 320 kg. Utilizzabile con morsetti a barra per ogni tipo di applicazione. Piano di lavoro pieghevole, con maniglia, permette un trasporto ed uno stoccaggio agevoli. Con vaschetta porta minuteria ricavata nel piano d'appoggio, piedini anti scivolo. E' possibile agganciare più banchi da lavoro per espandere la superficie di appoggio. Dimensioni aperto 80 x 61 x 73,6 cm. Dimensioni chiuso: 85 x 30 x 16 cm.



Articolo	Codice	Capacità di carico	Cf
STST83492-1	00423588	320 kg	1

MORSETTO A BARRA FATMAN® M

STANLEY

Morsetto con rivestimento delle ganasce in gomma morbida che non lascia segni sul materiale. Struttura in resina robusta, nervatura di maggior rinforzo. Barra in acciaio laminato a freddo e trattato termicamente. Grilletto in acciaio stampato e trattato termicamente. Ganasce reversibile - vite di rilascio per trasformare il morsetto in allargatore senza l'uso di utensili. Pratica maniglia per facilitare un alto serraggio per l'utilizzo con una sola mano. Forza di serraggio 60 Kg.



Articolo	Codice	Capacità di serraggio	Cf
STFMHT0-83232	00423595	150 mm	1
STFMHT0-83233	00423601	300 mm	1

SOLLEVATORE MULTIFUNZIONE DOPPIO TRADELIFT™ FATMAX®

STANLEY

TradeLift™ è un dispositivo per il sollevamento di oggetti pesanti per uso professionale. Ideale per serramenti, pannelli di cartongesso, porte blindate e tagliafuoco, mobili ed elettrodomestici. Meccanismo di sollevamento protetto da un alloggiamento in metallo che previene il contatto con polvere o detriti. Base smussata per agevolare il posizionamento sotto gli oggetti, estesa posteriormente per maggiore stabilità. Punti di ancoraggio per avvitare la base a pavimento per ulteriore stabilità. Leva di sgancio completo incassata, per evitare attivazioni accidentali di rilascio. Abbassa la piastra di sollevamento di 2,5 mm ad ogni azionamento per un aggiustamento di precisione. Leva di sollevamento in metallo, con rivestimento in gomma per maggior comfort e miglior presa, azionabile anche con un piede. Il meccanismo permette un sollevamento di 8 mm per ogni azionamento. Capacità di carico max 150 kg. Capacità di sollevamento: da 7 mm a 220 mm. Abbassamento graduale: 2,5 mm. Dimensioni della base: 170 x 125 x 6 mm.



Articolo	Codice	Cf
STFMHT83552-1	00423618	1

MORSA DA BANCO MAXSTEEL®

STANLEY

Morsetto per uso intensivo con corpo in ghisa, cromato anticorrosione. Viti filettate molto morbide e di lunga durata. Base girevole, si aggancia direttamente al banco da lavoro per la massima stabilità. Capacità di serraggio di 125 mm. Forza di serraggio 1800 Kg. Profondità mascella 129 mm, larghezza 129 mm. Dimensioni (Lx W x H) 363 x 163 x 160 mm. Peso 10 Kg.



Articolo	Codice	Cf
ST1-83-067	00423953	1

**PINZA MULTIUSO
FATMAX® T16™**

STANLEY

Pinza multiuso in acciaio, facile da aprire con veloce accesso ai componenti. Impugnatura zigrinata, utensili fosfatati neri. Con 16 funzioni di cui: pinza a becchi stretti, pinza universale, taglia filo, 2 lame coltello, forbici, lima per legno/metallo, spelafili, giravite Phillips, 3 giraviti standard, moschettone, riga, apribottiglie, apriattine.



Articolo	Codice	Cf
STFMHT0-72414	00424196	*24

**CASSETTA
PORTA ATTREZZI
ESSENTIAL**

STANLEY

Cassetta in polipropilene. Due organizer nel coperchio, vaschetta estraibile. Cerniere di chiusura in metallo. Dimensioni (H x L x P): 410 x 200 x 195 mm.



Articolo	Codice	Capacità	Cf
STSTST1-75518	00425841	8 litri	1

**ORGANIZER
IMPILABILE
SORTMASTER™**

STANLEY

Organizer in policarbonato per lo stoccaggio di martelli e attrezzi angolari o flessometri riposti insieme alla minuteria negli altri scomparti vicini. Chiavistelli di bloccaggio e carrello fino a 3 contemporaneamente. Dimensioni (H x L x P): 67 x 375 x 375 mm.



Articolo	Codice	Capacità	Cf
ST1-97-483	00425858	5,43 litri	*6

**BORSA PORTA
ATTREZZI**

STANLEY

Borsa porta attrezzi in nylon 600x600 Den con base rigida in materiale sintetico. Con 1 tasca a rete con chiusura a cerniera e 1 tasca con chiusura a bottone. Dimensioni (H x L x P): 250 x 300 x 300 mm.



Articolo	Codice	Capacità	Cf
ST1-93-330	00425865	8 litri	1

**BORSA PORTA
UTENSILI**

STANLEY

Borsa con base rigida. Tasche esterne ed interne. Tracolla regolabile. Tasca frontale con chiusura in velcro. Dimensioni (H x L x P): 275 x 447 x 430 mm.



Articolo	Codice	Capacità	Cf
ST1-96-183	00425872	20 litri	1

**ZAINO PORTA
UTENSILI JUNIOR**

STANLEY

Zaino pratico e comodo da trasportare, rappresenta la soluzione perfetta per trasportare utensili in luoghi o ad altezze difficilmente accessibili. Divisorio interno asportabile con tasche per l'alloggiamento degli utensili. Scomparto separato per il lap top. In nylon 600x600 Den. Imbottitura posteriore e spallacci imbottiti. Tasca frontale per oggetti personali. Capacità di carico: 15 kg. Dimensioni: 35 x 44 x 16 cm.



Articolo	Codice	Capacità	Cf
STSTST1-72335	00425889	15 litri	1

**GINOCCHIERE CON
GUSCIO RIGIDO
FATMAX®**

STANLEY

GINOCCHIERE progettate per usi molteplici, in particolare per lavori in esterni di edilizia generale e giardinaggio. Profilo stondato e dimensioni ridotte per agevolare movimenti. Guscio rigido che permette di scivolare sul pavimento. Prevengono danni dovuti all'attrito con piccoli oggetti. Doppia fascia elastica regolabile per una perfetta vestibilità. Fibbie pivotanti per maggior comfort durante il movimento. A norma EN14404:2004+A1:2010.



Articolo	Codice	Cf
STFMST82961-1	00425896	1

FLESSOMETRO POWERLOCK

STANLEY

Flessometro con cassa in materiale sintetico. Nastro in acciaio al carbonio rivestito in Mylar. Clip di aggancio.



Articolo	Codice	Misura	Larghezza nastro	Cf
ST0-33-191	00425902	5 metri	19 mm	*6
ST0-33-198	00426015	8 metri	25 mm	*6

FLESSOMETRO TYLON™

STANLEY

Flessometro con cassa in ABS antiurto, molto compatta. Rivestimento completo in gomma antiscivolo. Nastro di qualità professionale con verniciatura polimerizzata e rivestito con pellicola in materiale sintetico Tylon™ (spessore 0,14 mm). Clip di aggancio. Larghezza nastro 25 mm.



Articolo	Codice	Misura	Cf
ST0-30-657	00425919	8 metri	*6

LIVELLA CLASSIC

STANLEY

Livello con nuovo design, più ergonomico. Profilo completamente liscio per evitare l'attaccamento di malta o cemento. Estremità rivestite in gomma. Precisione dei piani di lavoro: +/- 0,5 mm/m. Bolla centrale extra large per migliore visibilità. Bolle laterali a piombo con protezione per maggiore resistenza agli urti.



Articolo	Codice	Misura	Cf
STSTHT1-43102	00425926	40 cm	1
STSTHT1-43103	00425933	60 cm	1
STSTHT1-43104	00425940	80 cm	1
STSTHT1-43105	00425971	100 cm	1

CUTTER

STANLEY

Cutter con corpo in materiale sintetico bi-material Dynagrip™ per un'ottima presa. Telaio in acciaio antiruggine. Rotella bloccalama. Monta lame da 25 mm, con spessore 0,7 mm, 7 elementi a spezzare. Lunghezza 180 mm.



Articolo	Codice	Cf
ST1-10-425	00425957	*6

CUTTER AUTOBLOCCANTE

STANLEY

Cutter con corpo in materiale sintetico rigido e gomma morbida. Barra portalama in acciaio. La barra portalama può alloggiare fino a 2 lame di ricambio. Corsore di scorrimento morbido con "click" sonoro. Elemento posteriore spezza lama. Meccanismo autobloccante della lama per la massima sicurezza. Sagomatura anteriore sottile per lavori di precisione. Fornito con 1 lama a spezzare da 18 mm montata e 2 lame nel serbatoio. Lunghezza 175 mm.



Articolo	Codice	Cf
STSTHT10266-1	00425964	*6

SOLLEVATORE MULTIFUNZIONE SINGOLO TRADELIFT™ FATMAX®

STANLEY

TradeLift™ è un dispositivo per il sollevamento di oggetti pesanti per uso professionale. Ideale per serramenti, pannelli di cartongesso, porte blindate e tagliafuoco, mobili ed elettrodomestici. Meccanismo di sollevamento protetto da un alloggiamento in metallo che previene il contatto con polvere o detriti. Base smussata per agevolare il posizionamento sotto gli oggetti, estesa posteriormente per maggiore stabilità. Punti di ancoraggio per avvitare la base a pavimento per ulteriore stabilità. Leva di sgancio completo incassata, per evitare attivazioni accidentali di rilascio. Abbassa la piastra di sollevamento di 2,5 mm ad ogni azionamento per un aggiustamento di precisione. Leva di sollevamento in metallo, con rivestimento in gomma per maggior comfort e miglior presa, azionabile anche con un piede. Il meccanismo permette un sollevamento di 8 mm per ogni azionamento. Capacità di carico max 150 kg. Capacità di sollevamento: da 7 mm a 220 mm. Abbassamento graduale: 2,5 mm. Dimensioni della base: 170 x 125 x 6 mm.



Articolo	Codice	Cf
STFMHT83550-1	00425988	1

RASCHIETTO MULTIUSO

STANLEY

Raschietto in materiale sintetico con impugnatura antiscivolo. Salvalama di protezione. Monta lame a trapezio con larghezza di 60 mm.



Articolo	Codice	Cf
ST0-28-590	00425995	1

MINISEGHETTO

STANLEY



Miniseghetto per lavorare in spazi ristretti e di difficile accesso. Capacità di taglio maggiorata. Monta lame di qualsiasi lunghezza. Lunghezza lama di serie 254 mm.

Articolo	Codice	Cf
ST0-20-807	00426008	*2

ROTELLA METRICA FIBERGLASS

STANLEY



Rotella metrica con telaio aperto in Abs molto resistente. Nastro con 40 filamenti in fiberglass per la massima resistenza alla trazione. Classe di precisione III. Larghezza nastro 12,7 mm.

Articolo	Codice	Misura	Cf
ST0-34-296	00426022	20 metri	*6

COLTELLO PROFESSIONALE

STANLEY



Coltello professionale in lega di zinco. Fornito con 3 lame per refillare. Lunghezza 140 mm.

Articolo	Codice	Cf
ST2-10-199	00426039	*12

SMERIGLIATRICE ANGOLARE

TOLSEN



Smerigliatrice angolare con tensione nominale: 220-230 V. Frequenza: 50 Hz. Diametro del disco da 115 a 125 mm. Velocità a vuoto: 11000 r/min. In dotazione: 1 paio di spazzole di carbone; 1 pz maniglia laterale; 1 pz Chiave e 1 pz protezione disco. 1 manuale di istruzioni. Confezione: scatola BMC.

Articolo	Codice	Potenza	Cf
TOLSEN7953T	00426046	760 W	*8

SCARPA ANTIFORTUNISTICA ARYA



Scarpa antinfortunistica progettata per offrire leggerezza, comfort e ritorno di energia. La tomaia in U-KNIT elasticizzato con lavorazione laser e inserti in pelle scamosciata assicura traspirabilità e calzata dinamica. Puntale NanoFiber metal free, sottopiede antiforo ultra leggero e suola Super Critical Technology con battistrada HRO garantiscono protezione e benessere durante tutta la giornata lavorativa. Normative EU: EN ISO 20345:2022+A1:2024. Classe di protezione: S1PS HI HRO FO SR.



Articolo	Codice	Taglia	Cf
UPARYA41	00424066	41	1
UPARYA42	00424073	42	1
UPARYA43	00424080	43	1
UPARYA44	00424097	44	1

PUNTA ELICOIDALE CILINDRICA PROFESSIONALE



Punta elicoidale cilindrica in HSS con placchetta in metallo duro DIN 338. Tempra 1100°. Durezza 65-66 HRC. Ideale per acciai duri, acciaio inox, leghe pesanti e metalli in genere con resistenza $\leq 1400 \text{ N/mm}^2$.



Articolo	Codice	Ø	L1	L2	Cf
UCPMD0500	00424141	5,00	63	29	1
UCPMD0600	00424158	6,00	72	37	1
UCPMD0800	00424165	8,00	79	41	1

PUNTA-FRESA A SBAVARE PROFESSIONALE



Punta-fresa a sbavare in acciaio HSS con rivestimento al titanio. Tempra 1100°. Durezza HRC 64-65. Esecuzione N elica destra e corpo centrale adatto per la sbavatura. TIP point 118°. Ideale per: acciaio legato, acciaio inox, leghe pesanti e metalli in genere con resistenza $\leq 900 \text{ N/mm}^2$.



Articolo	Codice	Ø	L1	Cf
UCPSB06	00425261	6,00	90	1
UCPSB07	00425278	8,00	90	1

FRESA PER SERRATURE



Fresa per serrature in metallo duro integrale. Ideale leghe pesanti, acciai legato, ghisa.

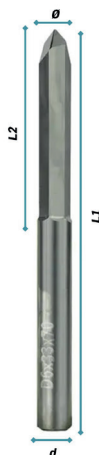

Articolo	Codice	Ø	L1	L2	d	Cf
UCPSER06	00425285	6	70	33	6	1

UTENSILE COMBINATO



Utensile combinato che svolge la funzione di punta, maschio e svasatore. In acciaio HSS AISI M2 plus. Con attacco esagonale DIN 3126. HRC64-65. Ideale per ferro, acciaio dolce, acciaio basso legato, metalli leggeri e in generale per metalli con resistenza <800 N/mm².



Articolo	Codice	Diametro Ø	Lunghezza	Cf
UCMASPMF3050	00425292	M3 x 0,5 mm	36 mm	1

SET RIPARA FILETTATURE



Set composto: punta pre-foro, maschio maggiorato, molle di ricambio coin spessore 1,5 mm, utensile per avvitare la molla, utensile per rompere il pin. Maschio maggiorato in HSS AISI M2 plus; Tempra 1100° e durezza 64-65 HRC. Molla di ricambio in acciaio inox austenitico 18/8, DIN 8140, ISO 2. Punta di preforo in HSS M2 (6542); Tempra 1100° e Durezza 64-65 HRC; DIN 338. Altezza inserto 1,5 x D. Ideale per metalli leggeri, acciaio legato, acciaio dolce.



Articolo	Codice	Ø	P	Punta	Quantità	Cf
UCELIKIT05	00425315	M5	0,8	5,2	25	1
UCELIKIT06	00425322	M6	1,00	6,3	25	1
UCELIKIT08	00425339	M8	1,25	8,3	25	1
UCELIKIT10	00425346	M10	1,50	10,4	15	1

PUNTA A LANCIA PER GRES E VETRO "ARROW"



Punta a lancia per gres e vetro in carburo di tungsteno. Placchetta in metallo duro cementato YG8-K30. Affilatura con placchetta a lancia affilata al diamante. Tempra 1120°. Durezza (gambo): 43-45 HRC. Codolo esagonale. La placchetta in metallo duro ha la forma a lancia e un angolo a spoglia positiva per forare diversi materiali, con il solo utilizzo della rotazione. Ideale per vetro, ceramica, vetroresina e gress porcellanato.

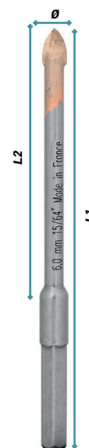

Articolo	Codice	Ø	L1	L2	Cf
UCARROW04	00425353	4	100	60	1
UCARROW05	00425360	5	100	60	1
UCARROW06	00425377	6	100	60	1
UCARROW08	00425384	8	100	60	1
UCARROW10	00425391	10	110	70	1

LAMA BIMETALLICA PER SEGA A GATTUCCIO



Lama bimetallica in HSS AISI M2 e acciaio lama bimetallica in M2+D6A per sega universale a gattuccio con dentatura variabile da 6 a 12 denti. Altezza lama 19 mm. Spessore lama 1,27 mm. Ideale per legno con chiodi, tagli nel legno e metallo. Elevata velocità di taglio e lunga durata. Denti creati tramite fresatura. Due pezzi per confezione.



Articolo	Codice	Lunghezza	Denti	Cf
UCLAMA0731123	00425407	200 mm	6-12	1

LAMA BIMETALLICA PER SEGA A GATTUCCIO



Lama bimetallica in HSS AISI M2 e acciaio lama bimetallica in M2+6150 per sega universale a gattuccio. Altezza lama 19 mm. Spessore lama 0,90 mm. Denti creati tramite fresatura. Ideale per tagli nel ferro e nel metallo. Elevata velocità di taglio e lunga durata. Due pezzi per confezione.



Articolo	Codice	Lunghezza	Denti	Cf
UCLAMA0726125	00425414	150 mm	14	1

LAMA BIMETALLICA PER SEGA A GATTUCCIO



Lama bimetallica in HSS AISI M2 e acciaio lama bimetallica in M2+D6A per sega universale a gattuccio con dentatura variabile da 10 a 14 denti. Altezza lama 19 mm. Spessore lama 0,90 mm. Ideale per tagli nel legno, metallo, alluminio e multimateriale. Elevata velocità di taglio e lunga durata. Denti creati tramite fresatura. Due pezzi per confezione.



Articolo	Codice	Lunghezza	Denti	Cf
UCLAMA0733621	00425421	225 mm	10-14	1

LAMA PER SEGA A GATTUCCIO



Lama in HCS (58 CRV 4) per sega universale a gattuccio con dentatura variabile da 6 a 14 denti. Altezza lama 19 mm. Spessore lama 1,30 mm. Ideale per tagli veloci e precisi nel legno. Elevata velocità di taglio e lunga durata. Denti creati tramite fresatura. Due pezzi per confezione.



Articolo	Codice	Lunghezza	Denti	Cf
UCLAMA0831117	00425438	200 mm	6-14	1

PORTA INSERTI MAGNETICO



Porta inserti magnetico con attacco esagonale DIN 3126 1/4" (6,35 mm). Acciaio S2. Tempra 1100°. Durezza 60 HRC. Porta inserto in acciaio inox SS304-380-420 HV.



Articolo	Codice	Lunghezza	Cf
UCPINS060	00425445	60 mm	*5
UCPINS100	00425452	100 mm	*5
UCPINS150	00425469	150 mm	*5

PORTA INSERTI AD ATTACCO RAPIDO



Porta inserti magnetico con attacco rapido esagonale DIN 3126 1/4" (6,35 mm). Acciaio S2. Tempra 1100°. Durezza 60 HRC. Porta inserto in acciaio inox SS304-380-420 HV. Ghiera di sblocco in alluminio fresato.



Articolo	Codice	Lunghezza	Cf
UCPINS060R	00425476	60 mm	*5

PORTA INSERTI PER CARTONGESSI



Porta inserti per cartongessi con regolatore di avanzamento e vite-attacco esagonale DIN 3126 1/4" (6,35 mm). Acciaio S2. Tempra 1100°. Durezza 60 HRC. Porta inserto in acciaio inox SS304-380-420 HV. Doppia ghiera in alluminio fresato.



Articolo	Codice	Lunghezza	Cf
UCPINS060C	00425483	75 mm	1

PORTA INSERTI MAGNETICO CON ATTACCO SDS PLUS



Porta inserti magnetico con attacco SDS plus per tassellatori < 5 kg. In acciaio cr40 - EN 10083-2. Tempra 1100°. Durezza 60 HRC. Codolo con attacco SDS-plus con diametro di 10 mm.



Articolo	Codice	Lunghezza	Cf
UCPINS060S	00425490	80 mm	1

PORTA INSERTI MAGNETICO ANGOLARE



Porta inserti magnetico angolare con attacco esagonale DIN 3126 1/4" (6,35 mm). Codolo con acciaio S2 - UNS T41902 - 73 MOV. Tempra 1100°. Durezza 60 HRC. Corpo in acciaio INOX SS304-380-420 HV.



Articolo	Codice	Cf
UCPINS060A	00425506	1

CALIBRO DIGITALE



Calibro di precisione con display LCD. Lettura in mm/inch. Possibilità di azzeramento in qualsiasi posizione. Con rotella e blocco. In acciaio INOX SS304-380-420 HV. Struttura della lettura in plastica anti-urto nera. Alimentato con una batteria LR44.



Articolo	Codice	Capacità misura	Cf
UCCALD116	00425513	Da 0,01 a 150 mm	1

CALIBRO DI PRECISIONE



Calibro di precisione con Lettura in mm/inch. Con rotella e blocco. In acciaio C45 - EN 10083-2 indeformabile. DIN 862.



Articolo	Codice	Capacità misura	Cf
UCCALD114	00425520	Da 0,05 a 150 mm	1

CHIAVE A BUSSOLA MAGNETICA



Chiavi a bussola magnetica ad alta resistenza con attacco esagonale DIN 3126 1/4" (6,35 mm). Tempra 1100°. Lunghezza totale 48 mm.



Articolo	Codice	Misura	Cf
BUSSOLA67308048BL	00425537	8 mm	1
BUSSOLA67310048BL	00425544	10 mm	1
BUSSOLA67313048BL	00425551	13 mm	1

INSERTO IMPRONTA ESAGONO - BRUGOLA



Inserto con impronta ad esagono-brugola con attacco esagonale DIN 3126 1/4" (6,35). In acciaio S2 - UNS T41902-73 MOV. Tempra 1100°. Durezza 60 HRC. Zona di torsione centrale con durezza 50 HRC che assorbe le vibrazioni e i picchi di coppia. Lunghezza totale 25 mm.



Articolo	Codice	Misura	Cf
UCIES2504	00425568	4 mm	*10
UCIES2505	00425575	5 mm	*10
UCIES2506	00425582	6 mm	*10

INSERTO IMPRONTA TORX



Inserto con impronta torx con attacco esagonale DIN 3126 1/4" (6,35 mm). In acciaio S2 - UNS T41902-73 MOV. Tempra 1100°. Durezza 60 HRC. Zona di torsione centrale con durezza 50 HRC che assorbe le vibrazioni e i picchi di coppia. Lunghezza totale 100 mm.



Articolo	Codice	Misura	Cf
UCITX30X100	00425599	TX30	1

TORCIA DA TESTA 2 IN 1 RICARICABILE



Torcia frontale LED ricaricabile 2 in 1. Con sensore di movimento. Lampada frontale a LED ha 5 modalità: striscia COB modalità alta, striscia COB modalità bassa, luce laterale modalità alta, luce laterale modalità bassa. Premendo a lungo il pulsante On/Off per 3 secondi si attiva la modalità stroboscopica: utile in caso di emergenza. Fino a 350 lumen (striscia COB). La batteria lithium con capacità di 1200 mAh garantisce fino a 5 ore di luce. Elastico per la testa facilmente regolabile. Protezione IP4X. Peso 80g.



Articolo	Codice	Pz
TORCIATESTABOWIE	00423762	*6

TORCIA DA TESTA CON SENSORE DI MOVIMENTO



La luce frontale è dotata di un interruttore mani libere: basta passare la mano davanti per accenderla o spegnerla. Luce orientabile. Dotata di un LED high power centrale 3W (230lm). Fascia elastica adattabile. Varie modalità di illuminazione: luce centrale con potenza di 230 lumen al 100% con autonomi di 3 ore; luce centrale al 50% con autonomia di 6 ore. Due LED laterali con luce rossa fissa e lampeggiante luce rossa e blu. Ricaricabile tramite cavo USB (50cm, fornito): batteria al litio incorporata da 500mAh. Peso 43 g. Protezione: IP20



Articolo	Codice	Pz
TORCIASTAKST207	00423779	*12

TORICA A LED IN ALLUMINIO



Luce da ispezione LED 3W da 400 lumen; Diverse modalità di illuminazione: luce bianca al 100% o al 50% oppure luce rossa lampeggiante. Dotata di gancio e magnete. Alimentazione 3 batterie AA (non incluse). Dimensioni: 191 x diametro 30 mm. Peso: 0,13 Kg.

Articolo	Codice	Pz
TORCIABIGD	00423786	*12

TORCIA DA TESTA PROFESSIONALE RICARICABILE



Torcia da testa costruita in policarbonato con rinforzi in rubber: IK07. Ricaricabile: Batteria al litio incorporata da 1400 mAh. Si ricarica tramite il cavo USB in dotazione. Fascia elastica antiscivolo per una semplice installazione su un casco. Fascio luminoso aperto (110°) per consentire di lavorare da vicino sulle superfici senza abbaglio. Illumina fino a 10 metri di distanza. Con tre modalità di illuminazione: con intensità luminosità al 100 % pari a 300 lumen e autonomia 3 ore); al 50% di intensità luminosità pari a 150 lumen e autonomia 7 ore); al 15% intensità luminosità con autonomia 14 ore. Possibilità di dimmerare la luce con la manopola. Accensione tramite tasto o sensore di prossimità. Protezione: IP67. Peso: 140 g

Articolo	Codice	Pz
TORCIATESTASTAK207	00423793	*6

TORICA A LED RICARICABILE

Torcia costruita in policarbonato di colore bianco, con un peso di 36 g è molto leggera e comoda. Dotata di una clip e di un foro di fissaggio per inserire un cordino. Il dispositivo offre 3 modalità di funzionamento: alta e bassa luminosità e stroboscopica. Con LED di potenza pari a 200 lm offre una luce fredda di 8000 K. La portata del fascio luminoso arriva fino a 80 m. Con batteria da 300 mAh ricaricabile tramite USB Type-C e cavetto in dotazione. Le dimensioni sono: 100 x 32 mm di diametro.



Articolo	Codice	Pz
TORCIALT29	00424882	*20

LUBRIFICANTE WD-40



Il prodotto multifunzione che lubrifica, elimina cigolii, sblocca, elimina l'umidità, previene la ruggine e protegge tutte le superfici metalliche. Rimuove persino macchie di grasso, catrame e colla da qualunque superficie non porosa. Elimina l'umidità dai cortocircuiti e previene la ruggine. Penetra rapidamente per capillarità nelle minime porosità del metallo, attraversando così ruggine e strato corrosivo. Lubrifica i meccanismi in modo pulito senza attirare polvere e sporizia. Rimuove macchie di catrame, grasso e colla. Protegge le superfici di metallo non porose da ruggine e corrosione. Non contiene siliconi né solventi clorurati.



Articolo	Codice	Formato	Cf
WD405000	00425025	5 l	*2

GRASSO BIANCO AL LITIO



Il Grasso Bianco al litio con la sua formula densa permette una lubrificazione a lunga durata. Non cola e resta aderente al supporto. Riduce il coefficiente di frizione e facilita il funzionamento delle parti metalliche in movimento. Indicato per temperature comprese tra -25°C e +130°C, ideale per essere utilizzato all'interno e all'esterno, garantendo sempre prestazioni ottimali anche in condizioni difficili. Certificato NSF H2 e dotato di uno spray a doppia posizione per vaporizzazioni ampie e applicazioni precise, il grasso bianco al litio è ideale per punti di snodo, guide delle porte, cerniere, barre da traino, pompe per l'acqua, cuscinetti, argani e pistoni.



Articolo	Codice	Cf
WD403931	00425032	*12

LUBRIFICANTE WD40 FLEXIBLE



Prodotto Multifunzione protegge il metallo da ruggine e corrosione, penetra e lubrifica nelle parti bloccate, elimina e protegge dall'umidità qualsiasi superficie. Rimuove persino macchie di grasso, catrame e colla da qualunque superficie non porosa. La nuova cannucchia flessibile lunga 18,5 cm può essere piegata e mantiene la forma nella quale viene posizionata. La valvola a 360° consente l'erogazione del prodotto in tutte le posizioni anche con la bomboletta capovolta, rendendolo versatile per svolgere qualsiasi lavoro e garantendo eccellenti performance.



Articolo	Codice	Cf
WD40600	00425049	*6

MANIGLIONI ANTIPANICO FAST TOUCH

Maniglione con corpo e barra in alluminio verniciato. Carter in lega di alluminio verniciato. Componenti interni in acciaio zincato. A norma ICIM e CE secondo le norme 305/2011. Da infilare per serrature antipanico serie Fast Touch, da abbinare a serrature serie Sikurexit, Heavy Duty serie 52810, 52830, 43100. Con quadro maniglia da 8/9.



Articolo	Codice	Lunghezza	Cf
CI59711010	00424875	840 mm	1

SERRATURA DA INFILARE PER ANTIPANICO HEAVY DUTY

Serratura con frontale smontabile. Contropiastra e testata in acciaio inox satinato. Scatola in acciaio con rivestimento in zinco. Scrocco reversibile silenziato, nichelato. Pistone antiscasso nichelato. Catenaccio con antitaglio, nichelato, sporgenza 25 mm. Componenti interni galvanizzati. Quadro maniglia sdoppiato. Lato antipanico selezionabile. Maniglia esterna disattivabile con chiave. Esterno: Scrocco azionabile con maniglia, la chiave abilita/disabilita la maniglia. Interno: scrocco azionabile con maniglia o maniglione, la chiave abilita/disabilita la maniglia esterna. Nota: se la porta viene aperta dall'interno con maniglia o maniglione la maniglia esterna, al richiudersi della porta, rimane disabilitata (in folle). In Dotazione: contropiastra e viti fissaggio. Normative: Marcatura CE secondo il regolamento per prodotti da costruzione 305/2011. Resistenza al fuoco UL R 14945(N). Normativa di riferimento: UNI EN 179, UNI EN 1125, UNI EN 12209.

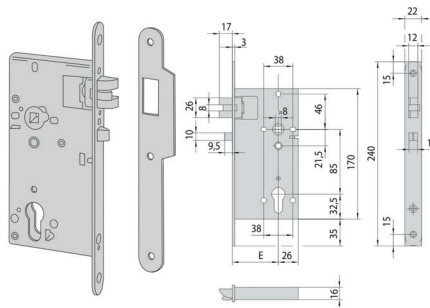

Articolo	Codice	Entrata	Frontale	Cf
CI5276180020	00424899	80 mm	22 mm	1

SERRATURA DA INFILARE PER ANTIPANICO HEAVY DUTY

Serratura con frontale smontabile e contropiastra in ottone lucido verniciato. Scatola in acciaio con rivestimento in zinco. Scrocco reversibile silenziato, nichelato. Pistone antiscasso nichelato. Catenaccio con antitaglio, nichelato, sporgenza 25 mm. Componenti interni galvanizzati. In dotazione: contropiastra arrotondata art. 1.06106.25. e viti fissaggio. Normative: Marcatura CE secondo il regolamento per prodotti da costruzione 305/2011. Normativa di riferimento: UNI EN 179; UNI EN 1125; UNI EN 12209. Lo scrocco è azionato dalla maniglia o dal cilindro da entrambi i lati. Il catenaccio è azionato dal cilindro da entrambi i lati.

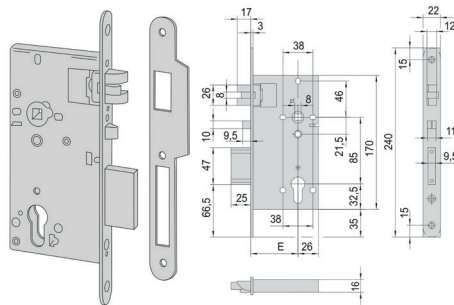

Articolo	Codice	Entrata	f	Cf
CI52711800	00424905	80 mm	22 mm	1

MANIGLIONE ALPHA TOUCH

Maniglione da applicare con carter in alluminio/lega di alluminio. Barra in alluminio estruso. In dotazione: bocchette specifiche, viti di fissaggio, attestati di certificazione e istruzioni di installazione e manutenzione. Normative: marcatura CE secondo regolamento prodotti da costruzione 305/2011 rilasciata da ICIM. Con un punto di chiusura e scrocco laterale.



Articolo	Codice	Lunghezza	Cf
CI5M801100	00425711	1200 mm	1
CI5M801110	00425728	840 mm	1

MANIGLIONE ALPHA TOUCH MODULARE 

Maniglione da applicare con carter in alluminio/lega di alluminio. Barra in alluminio estruso. In dotazione: bocchette specifiche, viti di fissaggio, attestati di certificazione e istruzioni di installazione e manutenzione. Normative: marcatura CE secondo regolamento prodotti da costruzione 305/2011 rilasciata da ICIM. Modulare con scrocco laterale escludibile.



Articolo	Codice	Lunghezza	Cf
CI5M811100	00425735	1200 mm	1
CI5M811110	00425742	840 mm	1

MANIGLIONE ALPHA PUSH 

Maniglione da applicare con carter in alluminio/lega di alluminio. In dotazione: bocchette specifiche, viti di fissaggio, attestati di certificazione e istruzioni di installazione e manutenzione. Normative: marcatura CE secondo regolamento prodotti da costruzione 305/2011 rilasciata da ICIM. Con scrocco laterale.

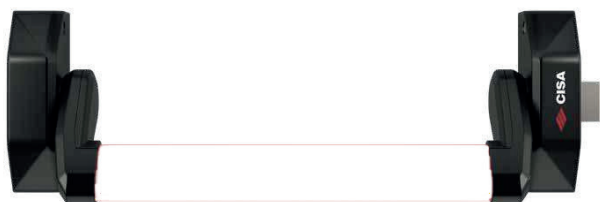

Articolo	Codice	Punti di chiusura	Cf
CI5M001100	00425759	Uno	1
CI5M016100	00425766	Due	1

MANIGLIONE ALPHA PUSH MODULARE 

Maniglione da applicare con carter in alluminio/lega di alluminio. In dotazione: bocchette specifiche, viti di fissaggio, attestati di certificazione e istruzioni di installazione e manutenzione. Normative: marcatura CE secondo regolamento prodotti da costruzione 305/2011 rilasciata da ICIM. Con scrocco laterale escludibile.



Articolo	Codice	Cf
CI5M011100	00425773	1

BARRA PER MANGILIONI ALPHA PUSH 

Barra orizzontale da abbinare a mangilioni ALPHA Push.



Articolo	Codice	Lunghezza	Cf
CI07A07220	00425780	1200 mm	1

COMANDO ESTERNO PER ALPHA 

Comando esterno per maniglione antipanico ALPHA con corpo in alluminio. Meccanismo ad ingranaggi per azionare con la chiave fino a 3 punti di chiusura (versione pomolo fisso). In dotazione: cilindro con 3 chiavi, viti di fissaggio, attestati di certificazione e istruzioni di installazione e manutenzione. Placca con maniglia ribassata, adatta per installazioni standard e ad incasso. Reversibile. Disabilitazione maniglia con chiave. Funzione condominio: settaggio chiave non estraibile.



Articolo	Codice	Cf
CI07A78360	00425797	1

CHIUSURE LATERALI PER ALPHA



Coppia di scrochi in lega di alluminio per chiusura laterale. Bocchette in dotazione. Marcatura CE secondo Regolamento prodotti da costruzione 305/2011 rilasciata da ICIM.

Articolo	Codice	Cf
CI07A63510	00425803	1

CHIUSURE ALTO/ BASSO



Coppia di scrochi in lega di alluminio per chiusura alto/basso. Bocchette in dotazione. Marcatura CE secondo Regolamento prodotti da costruzione 305/2011 rilasciata da ICIM.

Articolo	Codice	Cf
CI07A63610	00425810	1

CAVO E CARTER COPRICAVO



Kit di aste con cavi flessibili. In dotazione: 2 cavi flessibili, 2 carter copricavo e 2 fermi guida cavo.

Articolo	Codice	Cf
CI07A630C0	00425827	1

KIT PROLUNGA



Kit di prolungamento asta superiore con cavo flessibile. Altezza massima porta realizzabile 3500 mm con barra installata a 1100 mm da pavimento finito. In dotazione: carter copricavo e fermo guida cavo.

Articolo	Codice	Cf
CI07A64510	00425834	1

MOSTRINA CORTA



Mostrina interna corta per New Creta Dierre per porta blindata. Per pomolo fisso/girevole-maniglia.

Articolo	Codice	Finitura
ATRAAG9R	00423236	Bronzo

INCONTRO ELETTRICO



Incontro elettrico a ingombro ridotto dal design minimale, progettato per porte a battente senza particolari requisiti antieffrazione e con guida scrocco con tecnologia ProFix® 2. La porta si sblocca in assenza di tensione elettrica. Equipaggiato con ricevi scrocco regolabile FaFix®. Il cinematiso radiale dello scrocco permette un'installazione non invasiva, evitando di dover realizzare un'extra lavorazione nel telaio della porta. La tecnologia ProFix® 2 è pensata per quelle applicazioni dove si richiede un impatto estetico minimale del sistema porta, in quanto non è necessaria alcuna fresatura laterale sul telaio della porta. L'incontro elettrico quindi risulta del tutto invisibile a porta chiusa in quanto completamente incassato all'interno del telaio. Funzionamento da -15 a +40 C°. A 24 V in DC.

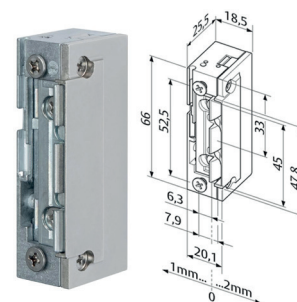

Articolo	Codice	Cf
EFF13813F91	00423885	1

CHIAVE PER DOM



Chiave in alpacca. Riferimento Silca DM139.

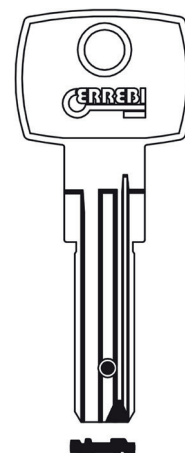

Articolo	Codice	Cf
ERDM75LB	00423847	*25

CHIAVI PER DIERRE



Chiave in alpacca dorsata. Cinque spine grandi.
Riferimento Silca DIR6RP.

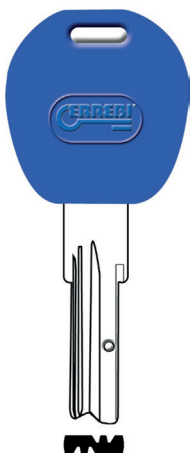

Articolo	Codice	Cf
ERAT13P	00423854	*25

CHIAVE PER PATRONE



Chiave in ottone. Riferimento silca P.

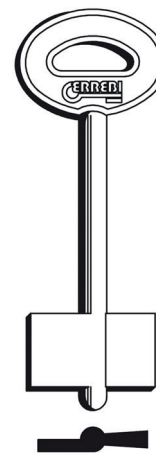

Articolo	Codice	Cf
ER1PT1	00424172	*25

CHIAVI PER KABA



Chiave in alpacca. Riferimento Silca KA1.

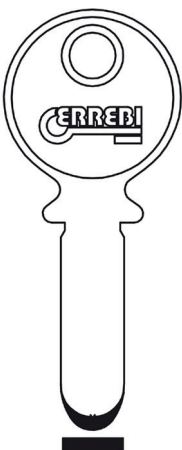

Articolo	Codice	Cf
ERKB1	00423861	*50

NOTTOLINO BLINDO



Finitura argento anodizzato satinato.

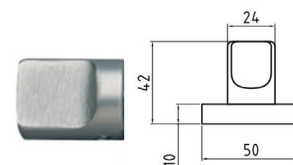

Articolo	Codice	Informazioni	Cf
GH77194228533	00424295	Q8 con rosetta	*10
GH77194228733	00424301	F8 senza rosetta	*10
GH77194228333	00424318	Q8 senza rosetta	*10

CHIAVE PER CISA



Chiave in ottone. Riferimento silca 5CS10P.



Articolo	Codice	Cf
ER2CI8P97	00423878	*25

MANIGLIA 7900



maniglia Q8 con vasetto 16 x 5 mm.



Articolo	Codice	Rifinitura	Cf
GH77900018333	00424325	Anodizzato argento	*20

ROSETTA BLINDO



Finitura argento anodizzato satinato.

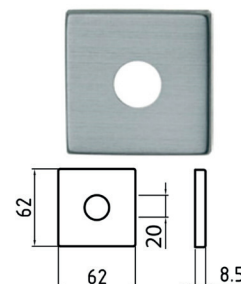

Articolo	Codice	Cf
GH77196572033	00424332	*20

ROSETTA BLINDO

Finitura argento anodizzato satinato.

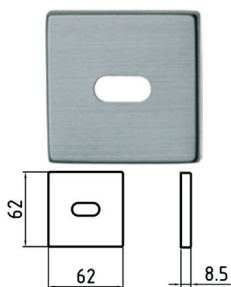

Articolo	Codice	Cf
GH77196599033	00424349	*20

ROSETTA BLINDO

Finitura argento anodizzato satinato.

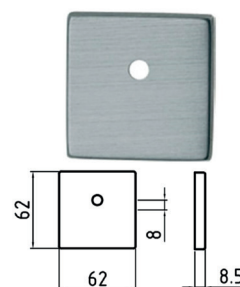

Articolo	Codice	Cf
GH77196572833	00424387	*20

BOCCHETTA BLINDO

Finitura argento anodizzato satinato.

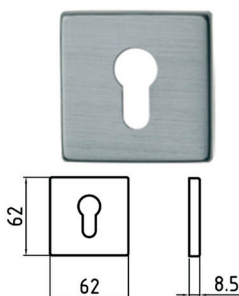

Articolo	Codice	Cf
GH77196625033	00424356	*20

POMOLO PER LIMITATORE DI APERTURA

Pomolo a forma di mezzaluna con foro tondo da 10 mm.



Articolo	Codice	Rifinitura	Cf
GH77048228601	00424394	Anodizzato argento	*10
GH77048228612	00424400	GHI.CO.TEC Ottone lucido	*10
GH77048228604	00424417	Anodizzato bronzo	*10
GH77048228624	00424424	GHI.CO.TEC Cromo lucido	*10

BOCCHETTA BLINDO

Finitura argento anodizzato satinato.

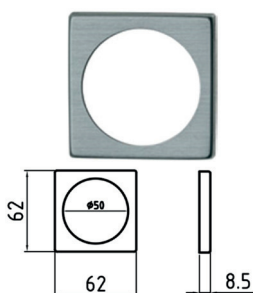

Articolo	Codice	Cf
GH77196626633	00424363	*20

ROSETTA BLINDO

Finitura argento anodizzato satinato.

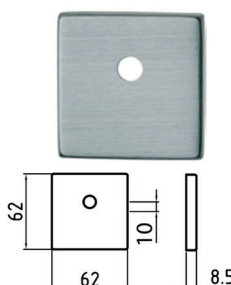

Articolo	Codice	Cf
GH77196572133	00424370	*20

SERRATURA MULTIPUNTO GU SECURITY R4

Serratura a 4 punti di chiusura e 4 nottolini regolabili. Frontale da 16 mm. Altezza totale 2.285 mm. Profondità cassa di 43 mm. Interasse cilindro-foro maniglia pari a 92 mm. Quadro maniglia da 8 mm. Altezza maniglia di 1050 mm.

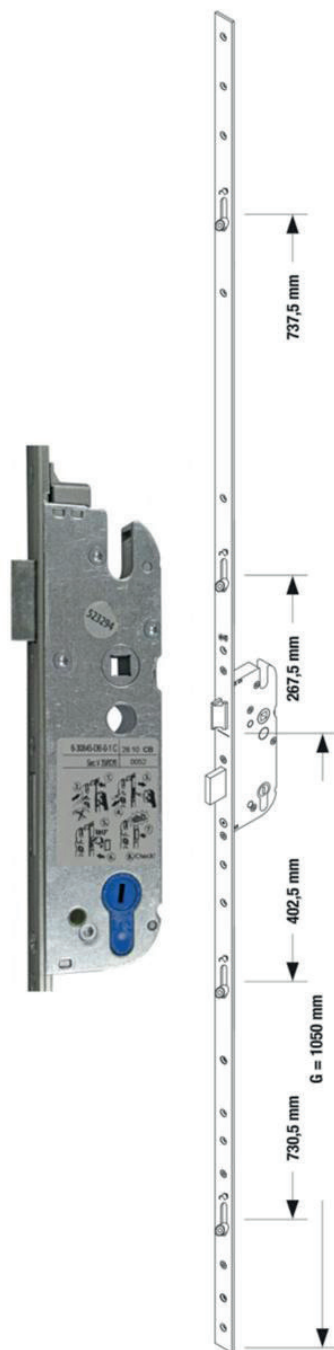

Articolo	Codice	Entrata	Cf
GU6264590101	00424431	35 mm	1
GU6264600101	00424448	40 mm	1
GU6264610101	00424455	45 mm	1
GU6264620101	00424462	50 mm	1

CHIUDIORTA SERIE 564 PLUS



Chiudiporta aereo con meccanismo a pignone e cremagliera, braccio a slitta o a compasso con dispositivo di fermo a giorno regolabile. Forza variabile EN 2/3/4/5. Per porte a battente fino a 1250 mm di larghezza anta. Nuovo carter di finitura in ABS ad alta resistenza. Velocità di chiusura 180° - 10° circa, regolabile con valvola termostatica non critica. Unico corpo in ghisa per tutte le forze. Fermoporta integrato di facile e precisa regolazione. L'angolo di scatto è facilmente modulabile da un braccio a doppio tenditore fino alla sua eliminazione completa (chiusura dolce). La possibilità di scatto potente anche da angolo ridotto a pochi gradi, garantisce la chiusura anche in caso di serrature con scrocci particolarmente duri.

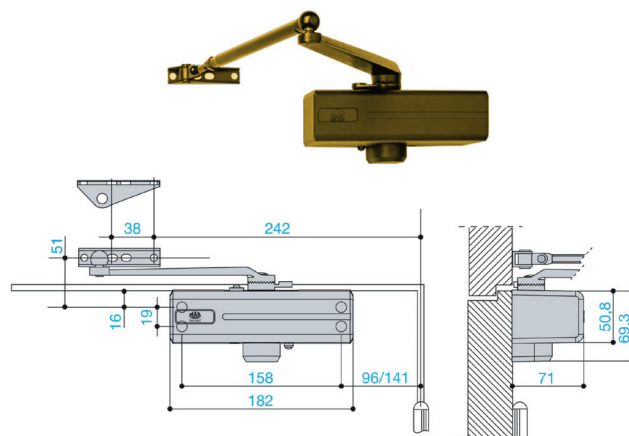

Articolo	Codice	Finitura	Cf
MAB564P.20	00424936	Oro	1

REGOLATORE CONTINUO DI CHIUSURA



Regolatore con corpo in monoblocco di alluminio. Puleggia in acciaio con diametro da 60 mm per l'inserimento di una cinghia trapezoidale. Sistema oleodinamico a libero scorrimento in senso orario e frenato in senso anti-orario (reversibile). Regolazione a vite del sistema di frenata. Fissaggio laterale tramite viti M8 per l'inserimento su staffe di supporto (non fornite). Temperatura di funzionamento: -15 / +70 °C. Fissaggio laterale tramite viti M8 per l'inserimento su staffe di supporto (non fornite).

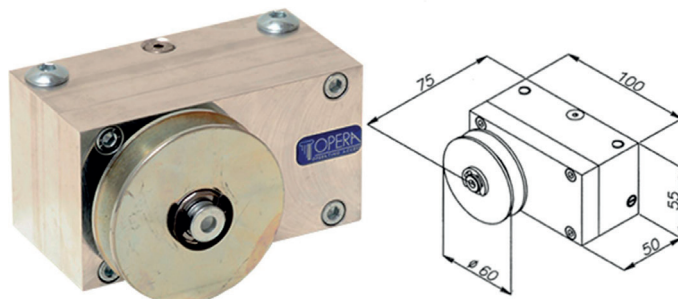

Articolo	Codice	Cf
OPERA60000VLC	00423632	1

ELETTROMAGNETE DI TRATTENUTA



Elettromagnete con fissaggio a parete. Corpo in ABS con base in acciaio zincato. Blocco elettromagnete nichelato Alimentazione: 24 Vdc - Corrente assorbita: 70 mA. Forza di trazione fissa: > 55 Kg. Perno anti-magnetismo residuo sul corpo elettromagnete. Connettore di collegamento con varistore anti-disturbo. Fornito senza contropiastra.

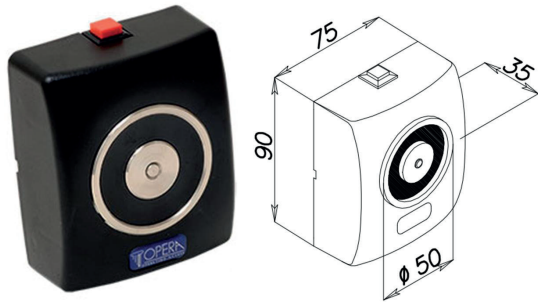

Articolo	Codice	Colore corpo	Cf
OPERA19001	00423649	Nero	1

CONTROPIASTRA FISSA



Contropiastra fissa per elettromagneti serie 190. Base in acciaio zincato con supporto in gomma fra base e piattello per l'articolazione.

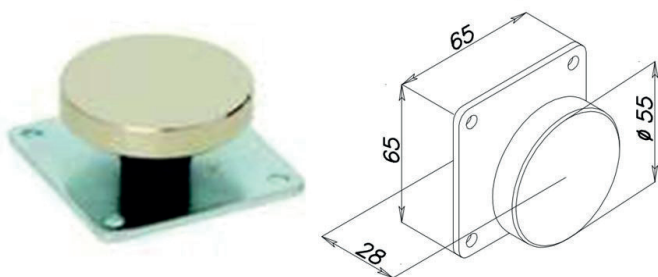

Articolo	Codice	Cf
OPERA01800Z	00423656	1

CHIAVE GREZZA PER EVO K3.3



Chiave in ottone per profilo italia A2. Con 10 spine.

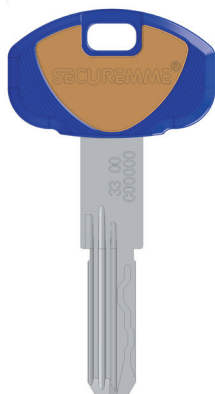

Articolo	Codice	Cf
SEC0K3.3XNIA2	00424134	*20

**DOPPIO CILINDRO
K18P TOP**



Doppio cilindro europeo di sicurezza frizionato. Sistema di cifratura meccanico a 7 perni + trappola brevettata. Chiave protetta da brevetto e da Design con Modelli Comunitari registrati n° 015065786-0001/0002 e n° 015073717-0001/0004 per un' elevata tutela contro la duplicazione illegale. Cam Din 30° anti-sfondamento in acciaio autolubrificante. Anti-decoder/Anti-pick/Anti-bump/Anti-drill/Anti-estrazione del rotore. Anti-snap con rottura controllata e barra di rinforzo del corpo in acciaio zincato da 6 mm. In dotazione 1 chiave da cantiere e 5 chiavi 0K1A1 in ottone nichelato, sigillate e dotate di card per DUPLICAZIONE PROTETTA.

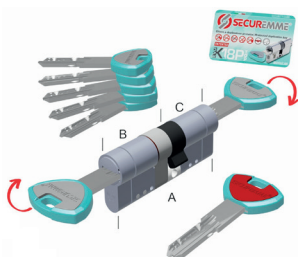

Articolo	Codice	A	B	C	Cf
SEC31AADCS31311X5	00424523	60	30	30	*10
SEC31AADCS31411X5	00424530	70	30	40	*10
SEC31AADCS31511X5	00424547	80	30	50	*10
SEC31AADCS31611X5	00424554	90	30	60	*10
SEC31AADCS41411X5	00424561	80	40	40	*10
SEC31AADCS41511X5	00424578	90	40	50	*10

**CILINDRO CON
CODOLO K18P TOP**



Doppio cilindro europeo di sicurezza frizionato. Sistema di cifratura meccanico a 7 perni + trappola brevettata. Chiave protetta da brevetto e da Design con Modelli Comunitari registrati n° 015065786-0001/0002 e n° 015073717-0001/0004 per un' elevata tutela contro la duplicazione illegale. Cam Din 30° anti-sfondamento in acciaio autolubrificante. Anti-decoder/Anti-pick/Anti-bump/Anti-drill/Anti-estrazione del rotore. Anti-snap con rottura controllata e barra di rinforzo del corpo in acciaio zincato da 6 mm. In dotazione 1 chiave da cantiere e 5 chiavi 0K1A1 in ottone nichelato, sigillate e dotate di card per DUPLICAZIONE PROTETTA.

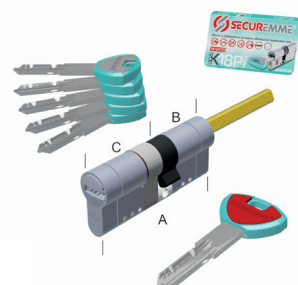

Articolo	Codice	A	B	C	Cf
SEC31AAQCS31311X5	00424585	60	30	30	*10
SEC31AAQCS31361X5	00424592	65	35	30	*10
SEC31AAQCS31411X5	00424608	70	40	30	*10
SEC31AAQCS31461X5	00424615	75	45	30	*10
SEC31AAQCS31511X5	00424622	80	50	30	*10
SEC31AAQCS31611X5	00424639	90	60	30	*10

**DOPPIO CILINDRO
K28P TOP**



Doppio cilindro europeo di sicurezza frizionato. Testato UNI EN 1303:2015 (Durata grado 6 – Sicurezza grado 6 – Resistenza grado D). Doppio sistema di cifratura meccanico a 12 perni + trappola brevettata. Chiave protetta da brevetto e da Design con Modelli Comunitari registrati n° 015065786-0001/0002 e n° 015073717-0001/0004 per un' elevata tutela contro la duplicazione illegale. Cam Din 30° anti-sfondamento in acciaio autolubrificante. Anti-decoder/Anti-pick/Anti-bump/Anti-drill/Anti-estrazione del rotore. Anti-snap con rottura controllata più barra di rinforzo del corpo in acciaio zincato 6 mm. In dotazione una 1 chiave da cantiere e 5 chiavi 0K2A1 in ottone nichelato, sigillate e dotate di card per DUPLICAZIONE PROTETTA.

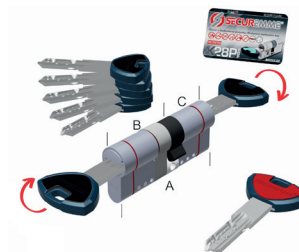

Articolo	Codice	A	B	C	Cf
SEC32AADCS31311X5	00424646	60	30	30	*10
SEC32AADCS31411X5	00424653	70	30	40	*10
SEC32AADCS31511X5	00424660	80	30	50	*10
SEC32AADCS31611X5	00424677	90	30	60	*10
SEC32AADCS41411X5	00424684	80	40	40	*10
SEC32AADCS41511X5	00424691	90	40	50	*10

**CILINDRO CON
CODOLO K28P TOP**



Doppio cilindro europeo di sicurezza frizionato. Testato UNI EN 1303:2015 (Durata grado 6 – Sicurezza grado 6 – Resistenza grado D). Doppio sistema di cifratura meccanico a 12 perni + trappola brevettata. Chiave protetta da brevetto e da Design con Modelli Comunitari registrati n° 015065786-0001/0002 e n° 015073717-0001/0004 per un' elevata tutela contro la duplicazione illegale. Cam Din 30° anti-sfondamento in acciaio autolubrificante. Anti-decoder/Anti-pick/Anti-bump/Anti-drill/Anti-estrazione del rotore. Anti-snap con rottura controllata più barra di rinforzo del corpo in acciaio zincato 6 mm. In dotazione una 1 chiave da cantiere e 5 chiavi 0K2A1 in ottone nichelato, sigillate e dotate di card per DUPLICAZIONE PROTETTA.



Articolo	Codice	A	B	C	Cf
SEC32AAQCS31311X5	00424707	60	30	30	*10
SEC32AAQCS31361X5	00424714	65	35	30	*10
SEC32AAQCS31411X5	00424721	70	40	30	*10
SEC32AAQCS31461X5	00424738	75	45	30	*10
SEC32AAQCS31511X5	00424745	80	50	30	*10

DOPPIO CILINDRO K38P TOP



Doppio cilindro europeo di sicurezza frizionato. Testato UNI EN 1303:2015 (Durata grado 6 – Sicurezza grado 6 – Resistenza grado D). Triplo sistema di cifratura meccanico a 16 perni + trappola brevettata. Chiave protetta da brevetto e da Design con Modelli Comunitari registrati n° 015065786-0001/0002 e n° 015073717-0001/0004 per un' elevata tutela contro la duplicazione illegale. Cam Din 30° anti-sfondamento in acciaio autolubrificante. Anti-decoder/Anti-pick/Anti-bump/Anti-drill/Anti-estrazione del rotore. Anti-snap con rottura controllata più barra di rinforzo del corpo in acciaio zincato 6 mm. In dotazione una 1 chiave da cantiere e 5 chiavi 0K3A in alpacca, sigillate e dotate di card per DUPLICAZIONE PROTETTA.

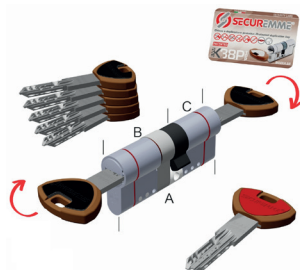

Articolo	Codice	A	B	C	Cf
SEC33ATDCS31311X5	00424752	60	30	30	*10
SEC33ATDCS31411X5	00424769	70	30	40	*10
SEC33ATDCS31511X5	00424776	80	30	50	*10
SEC33ATDCS31611X5	00424783	90	30	60	*10
SEC33ATDCS41411X5	00424790	80	40	40	*10
SEC33ATDCS41511X5	00424806	90	40	50	*10

CILINDRO CON CODOLO K38P TOP



Doppio cilindro europeo di sicurezza frizionato. Testato UNI EN 1303:2015 (Durata grado 6 – Sicurezza grado 6 – Resistenza grado D). Triplo sistema di cifratura meccanico a 16 perni + trappola brevettata. Chiave protetta da brevetto e da Design con Modelli Comunitari registrati n° 015065786-0001/0002 e n° 015073717-0001/0004 per un' elevata tutela contro la duplicazione illegale. Cam Din 30° anti-sfondamento in acciaio autolubrificante. Anti-decoder/Anti-pick/Anti-bump/Anti-drill/Anti-estrazione del rotore. Anti-snap con rottura controllata più barra di rinforzo del corpo in acciaio zincato 6 mm. In dotazione una 1 chiave da cantiere e 5 chiavi 0K3A in alpacca, sigillate e dotate di card per DUPLICAZIONE PROTETTA.

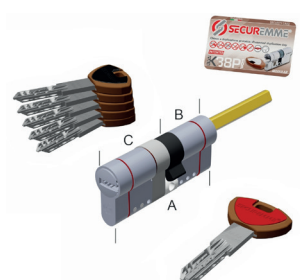

Articolo	Codice	A	B	C	Cf
SEC33ATQCS31311X5	00424813	60	30	30	*10
SEC33ATQCS31361X5	00424820	65	35	30	*10
SEC33ATQCS31411X5	00424837	70	40	30	*10
SEC33ATQCS31461X5	00424844	75	45	30	*10
SEC33ATQCS31511X5	00424851	80	50	30	*10
SEC33ATQCS31611X5	00424868	90	60	30	*10

CHIAVE GREZZA PER K18P



Chiave grezza in ottone nichelato per cilindro EvoK18P. Profilo A1.

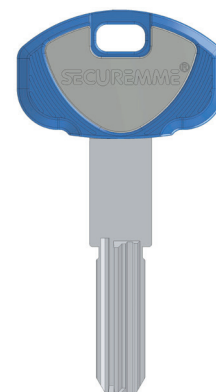

Articolo	Codice	Cf
SEC0K1A1NISBOZ	00425605	*30

CHIAVE GREZZA PER K28P



Chiave grezza in ottone nichelato per cilindro EvoK28P. Profilo A1.

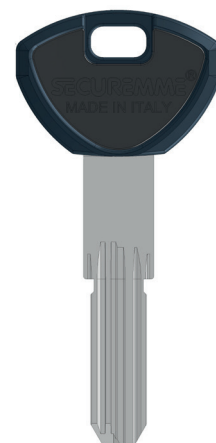

Articolo	Codice	Cf
SEC0K2A1NISBOZ	00425612	*30

CHIAVE GREZZA PER K38P



Chiave grezza in ottone nichelato per cilindro EvoK38P. Profilo A1.

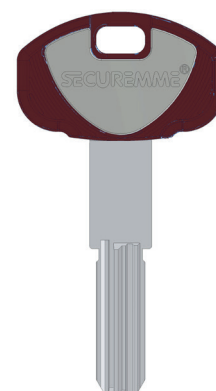

Articolo	Codice	Cf
SEC0K3AXNISBXA	00425629	*30

ORIGINALE BALLAN 

Radiocomando originale a rolling code. A tre canali con led di colore rosso. Integra la funzione di copia.



Articolo	Codice	Tasti	Frequenza	Cf
RC6904231	00424035	3	433,92 Mhz	1

ORIGINALE BALLAN 

Radiocomando originale a rolling code. A tre canali con led di colore blu. Programmazione diretta sulla scheda radio.



Articolo	Codice	Tasti	Frequenza	Cf
RC6904232	00424042	3	433,92 Mhz	1

ORIGINALE FAAC 

Radiocomando universale FAAC XTO2 compatibile con sistemi di cancelli automatici con tecnologia SLH-SL-DS-RC. Struttura compatta in nero con canali separati. Presenza di LED bicolore rosso-verde. Con batteria CR2032.



Articolo	Codice	Frequenza	Tecnologia	Tasti	Cf
RC6901092	00423823	868 MHz	SLH-DS	2	*12
RC6901091	00425087	868 MHz	SLH-DS	4	*12

ORIGINALE FAAC 

Radiocomando universale FAAC XTO2 compatibile con sistemi di cancelli automatici con tecnologia SLH-SL-DS-RC. Struttura compatta in nero con due pulsanti e due canali separati. Presenza di LED bicolore rosso-verde. Con batteria CR2032.



Articolo	Codice	Frequenza	Tecnologia	Cf
RC6901090	00423830	433 MHz	SLH-SL-DS-RC	*12

CHIAVE PER MUL.T.LOCK 

Chiave in ottone con profilo dorsato. Compatibile con 7x7, Gardesa Tiger e Integator.

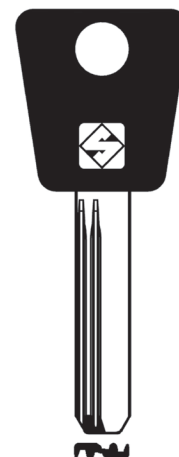

Articolo	Codice	Cf
SIMTK15RAP	00423144	*25

CHIAVE PER MUL.T.LOCK 

Chiave in ottone con profilo dorsato. Con 10 spine grandi.

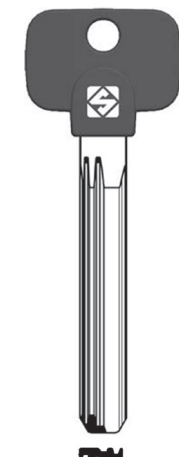

Articolo	Codice	Cf
SIMTK15RPX	00423151	*25

CHIAVE AUTO PROGRAMMABILE FIAT® 

Radiocomando in grado di replicare tutte le funzionalità del telecomando originale dell'auto. Per Fiat® 500X con telaio ZFA334, prodotta dal 2014 al 2022. Per AEGEA con telaio ZFA356 prodotta dal 2015 al 2018. Per Tipo con telaio ZFA356 prodotta dal 2015 al 2025. Apertura e chiusura porte. Apertura bagagliaio. Accensione luci.



Articolo	Codice	Transponder	Profilo	Frequenza	Tasti
SISIP22FR29	00423168	88	SIP22	433 FM	4

CHIAVE AUTO PROGRAMMABILE JEEP®



Radiocomando in grado di replicare tutte le funzionalità del telecomando originale dell'auto. Per Jeep® Compass con telaio MP552, prodotta dal 2017 al 2025. Per Renegade con telaio BU/BV prodotta dal 2015 al 2021. Apertura e chiusura porte. Apertura bagagliaio. Accensione luci.

Articolo	Codice	Transponder	Profilo	Frequenza	Tasti
SISIP22JR29	00423175	88	SIP22	433 FM	4

CHIAVE AUTO PROGRAMMABILE MG®



Radiocomando in grado di replicare tutte le funzionalità del telecomando originale dell'auto. Per MG® ZS con telaio ZS11 (w7), prodotta dal 2017 al 2024. Apertura e chiusura porte. Apertura bagagliaio.

Articolo	Codice	Transponder	Profilo	Frequenza	Tasti
SIHU100MGR11	00423182	49-1C	HU100	433 FM	3

CHIAVE AUTO PROGRAMMABILE MAZDA®



Radiocomando in grado di replicare tutte le funzionalità del telecomando originale dell'auto. Per Mazda® CX-30 con telaio DM, prodotta dal 2020 al 2021 (profilo MAZ27R) e 2022 al 2024 (profilo MAZ26R). Per CX-60 con telaio KD prodotta dal 2022 al 2024, profilo MAZ27R. Per CX-80 con telaio KL prodotta dal 2024 al 2025, profilo MAZ27R. Per CX-90 con telaio KK prodotta dal 2023 al 2025, profilo MAZ27R. Apertura e chiusura porte. Apertura bagagliaio.

Articolo	Codice	Transponder	Frequenza	Tasti
SIMAZ-AP90	00423199	90	433 FM	3

CHIAVE AUTO PROGRAMMABILE MAZDA®



Radiocomando in grado di replicare tutte le funzionalità del telecomando originale dell'auto. Per Mazda® 3 con telaio BP, prodotta dal 2019 al 2021 (profilo MAZ27R) e 2019 al 2024 (profilo MAZ26R). Per MX-5 con telaio ND prodotta dal 2023 al 2025, profilo MAZ27R. Apertura e chiusura porte. Apertura bagagliaio.

Articolo	Codice	Transponder	Frequenza	Tasti
SIMAZ-BP90	00423205	90	433 FM	3

CHIAVE AUTO PROGRAMMABILE MAZDA®



Radiocomando in grado di replicare tutte le funzionalità del telecomando originale dell'auto. Per Mazda® 3 con telaio BP, prodotta dal 2019 al 2021 (profilo MAZ27R) e 2019 al 2024 (profilo MAZ26R). Per CX-30 con telaio DM prodotta dal 2020 al 2024 (profilo MAZ27R) e 2022 al 2024 (profilo MAZ26R). Per CX-60 con telaio KD prodotta dal 2022 al 2024, profilo MAZ27R. Per CX-80 con telaio KL prodotta dal 2024 al 2025, profilo MAZ27R. Per CX-90 con telaio DR prodotta dal 2020 al 2020 (profilo MAZ27R) e 2020 al 2024 (profilo MAZ26R). Apertura e chiusura porte.

Articolo	Codice	Transponder	Frequenza	Tasti
SIMAZ-CP90	00423212	90	433 FM	2

CHIAVI PER YMOS



Chiave in ottone.

Articolo	Codice	Cf
SIYM27P	00423892	*25

INSERTO PER VACHETTE®

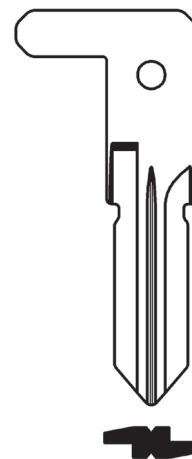

Inserto in acciaio con 6 spine grandi. Per Dacia® Duster prodotta dal 2018 al 2024.

Articolo	Codice	Cf
SIVAC102T-10-Y	00423946	*50

CHIAVE PER ISEO

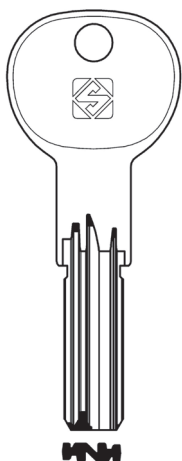

Chiave in ottone con profilo dorsato. Con 5 più 6 più 6 spine grandi. Per Iseo R7, R9, R11.

Articolo	Codice	Cf
SIIE14X	00424059	*50

CHIAVE AUTO PROGRAMMABILE MAZDA®



Radiocomando in grado di replicare tutte le funzionalità del telecomando originale dell'auto. Per Mazda® 2 con telaio DE, prodotta dal 2011 al 2013. Per 3 con telaio BL prodotta dal 2009 al 2013. Per 5 con telaio CR prodotta dal 2005 al 2010. Per 5 con telaio CW prodotta dal 2011 al 2015. Per 6 con telaio GH prodotta dal 2008 al 2013. Per CX-7 con telaio ER prodotta dal 2006 al 2012. Per MX-5 telaio NC prodotta dal 2005 al 2012. Apertura e chiusura porte. Apertura bagagliaio.



Articolo	Codice	Transponder	Profilo	Frequenza	Tasti
SIMAZ24RR42	00425094	63/6F-63	MAZ24	433 AM	3

CHIAVE AUTO PROGRAMMABILE KIA®



Radiocomando in grado di replicare tutte le funzionalità del telecomando originale dell'auto. Per KIA® Sportage con telaio QL, prodotta dal 2015 al 2021. Apertura e chiusura porte. Apertura bagagliaio.



Articolo	Codice	Transponder	Profilo	Frequenza	Tasti
SIKIA8CR42	00425100	6E - 60	KIA8	433 FM	3

CHIAVE AUTO PROGRAMMABILE HYUNDAI®



Radiocomando in grado di replicare tutte le funzionalità del telecomando originale dell'auto. Per Hyundai® I20 con telaio PB, prodotta dal 2008 al 2011. Per IX35 con telaio EL, prodotta dal 2010 al 2013. Per Tucson con telaio LM, prodotta dal 2010 al 2013. Apertura e chiusura porte. Apertura bagagliaio.



Articolo	Codice	Transponder	Profilo	Frequenza	Tasti
SIKIA8BR42	00425117	46	KIA8	433 FM	3

INSERTO PER CHERVOLET®-DAEWOO®



Inserto in ottone.



Articolo	Codice	Cf
SIDWO5CH	00425247	1

CHIAVI PER PFAFFENHAIN



Chiave in alpacca dorsata. Sei spine grandi.

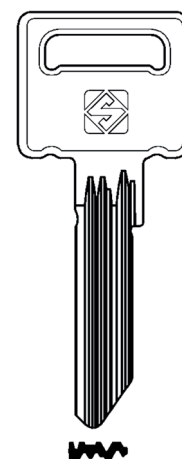

Articolo	Codice	Cf
SIPHF35R	00425704	*50

MACCHINA PER INCISIONI TECHLA XS



La macchina per incisioni alla portata di tutti. Incidi con il tuo smartphone grazie all'App dedicata. Connessione rapida con tecnologia Bluetooth Low Energy. Finestra che permette di assistere al processo di incisione. Illuminazione interna di diversi colori per fornire un riscontro sullo stato di avanzamento dell'incisione. Dotata di Wi-fi ed ethernet per aggiornamenti di sicurezza e assistenza. Dotata di punta al diamante garantita per più di 20.000 incisioni. Dimensioni: lunghezza 25 cm, profondità 27,5 cm e altezza pari a 26 cm. Peso: 7,6 Kg.



Articolo	Codice
TECHLAXSBL	00425001

KIT MEDAGLIETTE BASE



Kit medagliette base composto da 124 pezzi di varie forme e colori.

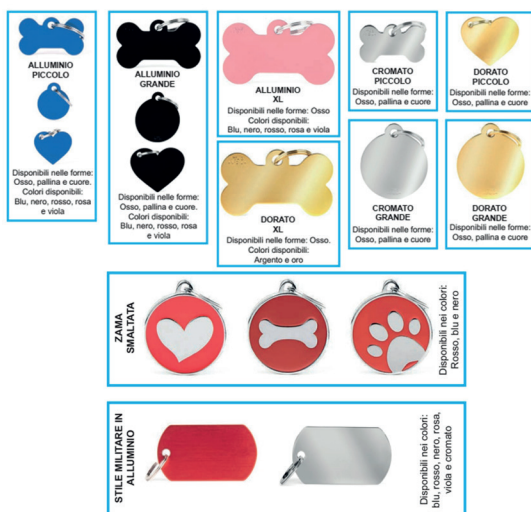

Articolo	Codice
TECHLAKITITAG	00425018

CASSEFORTI CON CHIAVE NEW TECHNOSAFE KEY



Cassaforte con 8 leve asimmetriche ed indipendenti, certificata UNI EN 1300. Estrazione della chiave impossibile a catenacci rientrati. Catenacci in acciaio nichelato, girevoli, con diametro di 22 mm. Protezione serratura con piastra in acciaio al manganese. Alette di ancoraggio ricavate sui 4 lati del fondo con funzione antistrappo. Verniciatura con polvere termoindurente. Spessore frontale e porta 8 mm. Spessore corpo 1,5 mm. Taglio laser. Certificata UNI EN 14450 - S2.



Articolo	Codice	H (mm)	L (mm)	P (mm)
TECCR/0	00424240	180	260	150
TECCR/1	00424257	210	310	150
TECCR/2	00424264	210	310	195

CASSEFORTI CON COMBINATORE ELETTRICO NEW TECHNOSAFE KEY



Cassaforte con serratura elettronica, certificata UNI EN 1300. Con chiave di emergenza. Alimentazione interna con 4 batterie da 1,5 V. Catenacci in acciaio nichelato, girevoli, con diametro di 22 mm. Protezione serratura con piastra in acciaio al manganese. Alette di ancoraggio ricavate sui 4 lati del fondo con funzione antistrappo. Verniciatura con polvere termoindurente. Spessore frontale e porta 8 mm. Spessore corpo 1,5 mm. Taglio laser. Certificata UNI EN 14450 - S2.



Articolo	Codice	H (mm)	L (mm)	P (mm)
TECCR/2EL	00424271	210	310	195
TECCR/4EL	00424288	250	400	195

ALIMENTATORE DEDICATO PER BD311 - BD331



Alimentatore con voltaggio 12V in DC con 1,67 A. Potenza nominale 20 W. Frequenza di entrata 47-63 Hz. Temperatura di esercizio -20 a +70 C°. Efficienza energetica circa 80 %. Dimensioni 100 x 90 mm. Spessore 22,5 mm.



Articolo	Codice	Cf
TORCQT3123	00423519	1

La Canese Dante srl si riserva di modificare in ogni momento e senza preavviso le immagini allo scopo di migliorare la loro qualità e affidabilità. Le immagini hanno valore puramente indicativo.

E' vietato ogni utilizzo e/o riproduzione parziale del testo e Delle immagini senza previa autorizzazione scritta da parte della Canese dante srl.

Catalogo gratuito, fuori campo IVA art. 2 comma 3
Lettera D del DPR 633 del 26/10/72
Consegna non soggetta a bolla di accompagnamento
Art. 4 comma 1 nr. 6 del DPR 627 del 6/10/78

SEGUI ANCHE SUI NOSTRI CANALI SOCIAL



FACEBOOK
@CANESDANTESRL



INSTAGRAM
CANESEFERRAMENTA



LINKEDIN
CANESE DANTE SRL